

CENTRALITA WI-SA / LC-SA

Centralita electrónica de regulación

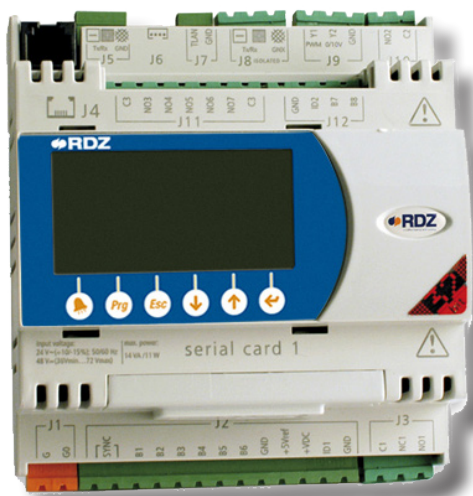

MANUAL USUARIO



1 USO TECLADOS

	Si comparece luz roja, contactar con un técnico.
	Acceder al menu de la programación con franjas horarias.
	Volver al menu precedente. Pulsar más veces para volver a la pantalla principal.
	Subir o aumentar los valores del ajuste.
	Acceder a las subcategorías; grabar los valores modificados.
	Bajar o disminuir los valores del ajuste.

2 ENCENDER / APAGAR

GENERAL (SÓLO MULTI-SISTEMAS)

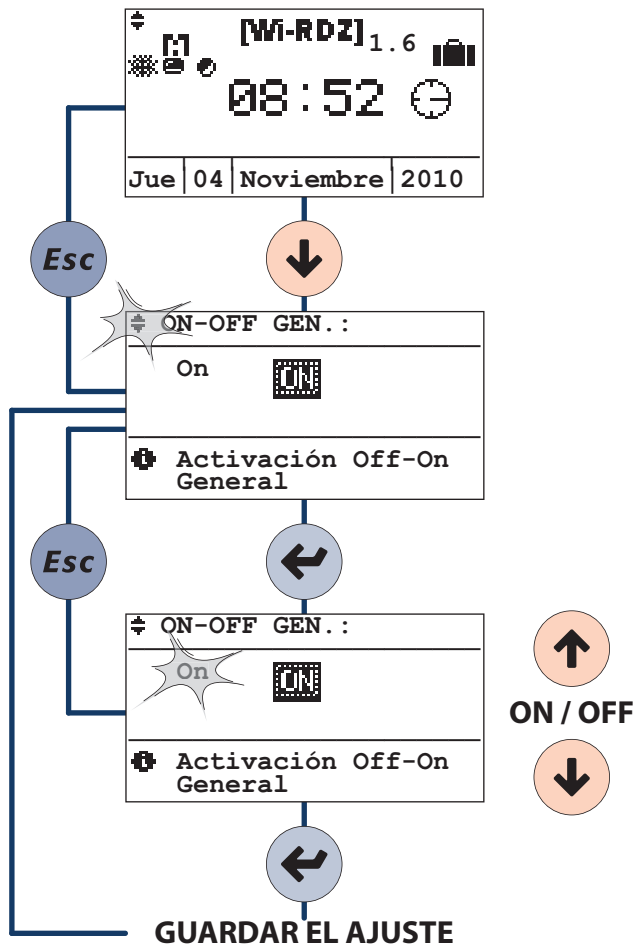

SISTEMAS

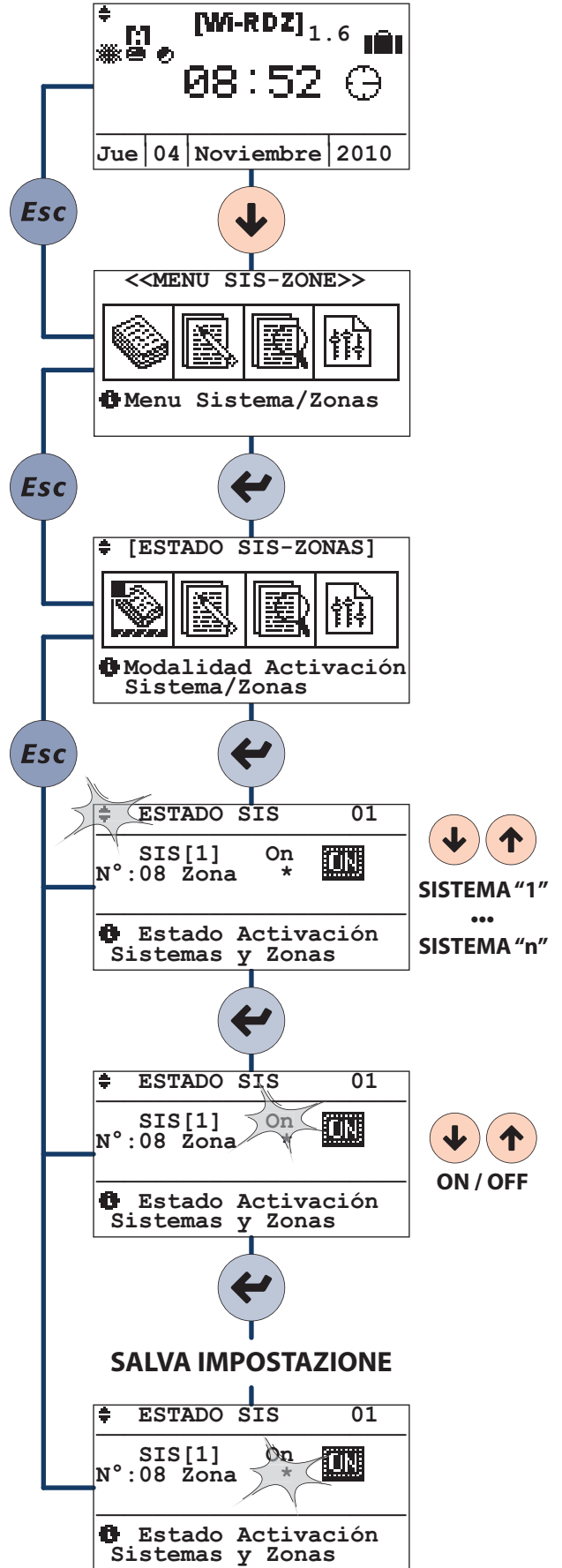



ZONAS

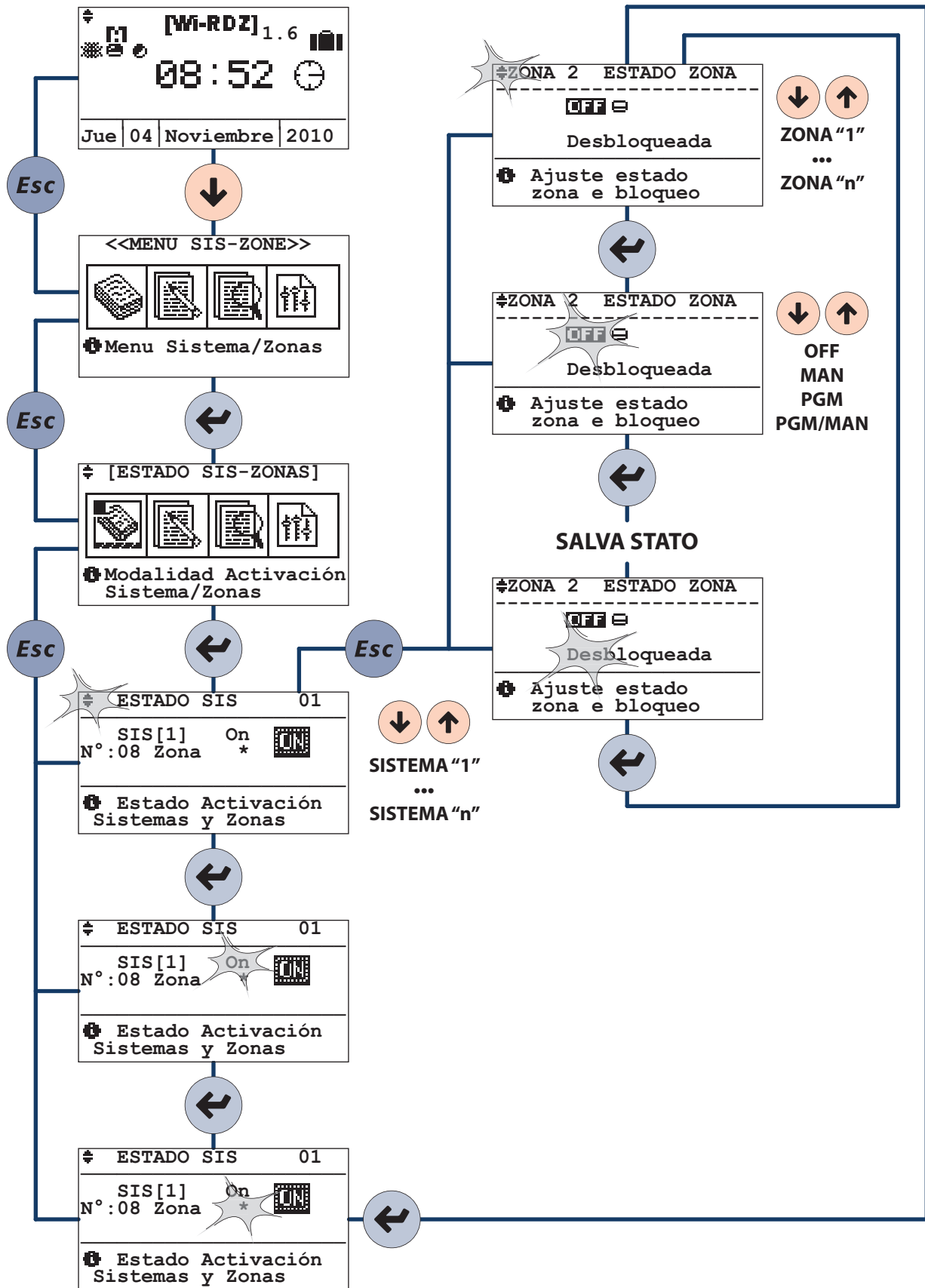

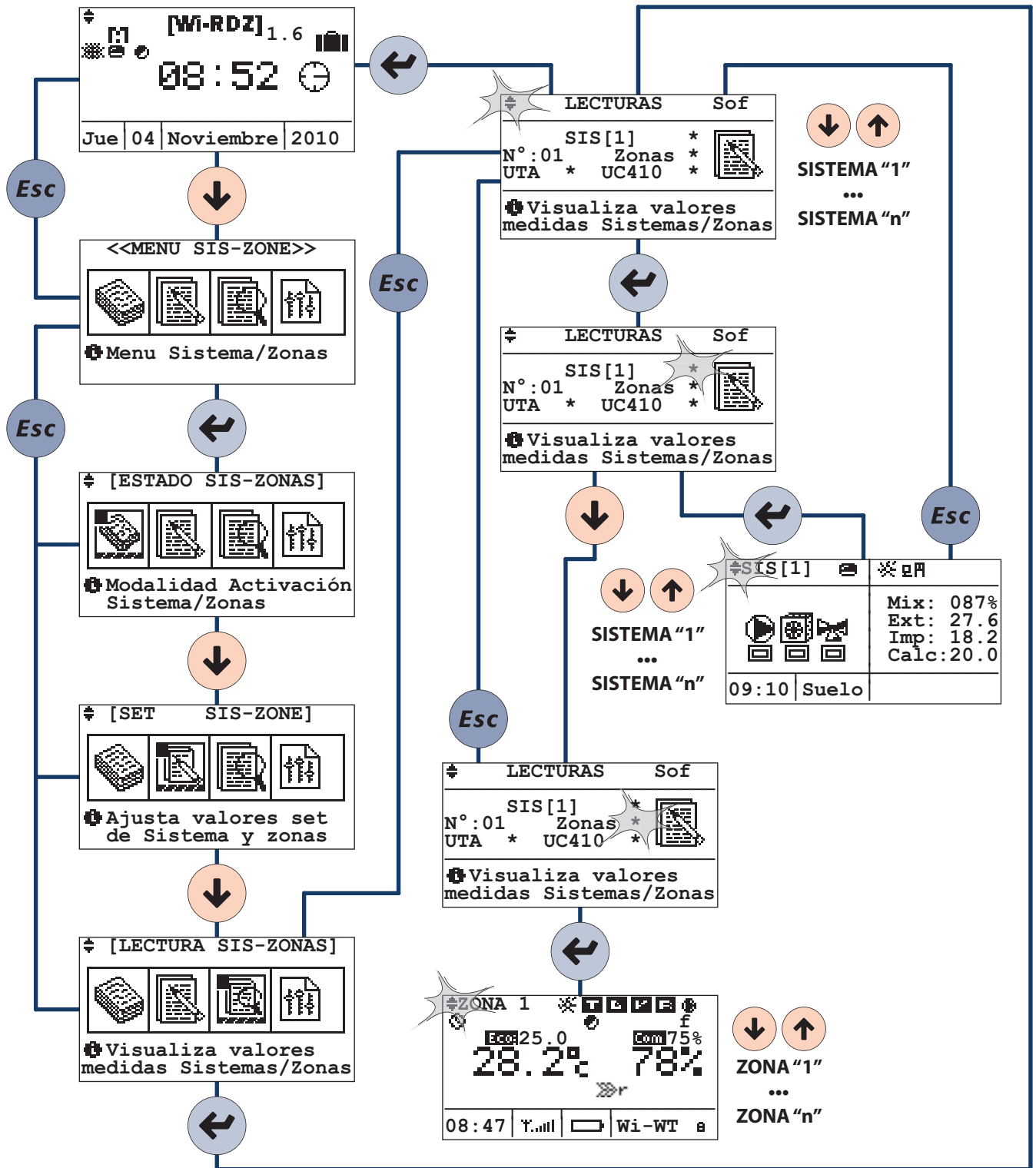



A través del menú 2.4 "Programación" es posible ajustar semanalmente la temperatura, la humedad, la ventilación y la renovación que se desea en cada hora del día. En el caso de programación manual, será necesario ajustar sólo las franjas horarias, mientras las temperaturas utilizadas serán ajustadas manualmente.

NB: Las funciones "Ventilación" y "Renovación" (si están previstas) permiten, la primera, el funcionamiento del deshumidificador en modalidad "sólo ventilación"; la segunda, un recambio forzado del aire interno con el aire exterior.

El usuario inicialmente debe ajustar los programas (STD: estándar, FER: laborable, FES: festivo, Pg1...Pg5: programas genéricos) donde se decide que temperatura o que humedad (ventilación/renovación) desea durante el arco de las 24 horas.

Por ejemplo, para gestionar la temperatura, se puede ajustar el programa STD de esta forma:

22°C de las 06:00 horas a las 12:00 horas,

20°C de las 13:00 horas alle 18:00 horas,

21°C de las 18:00 horas alle 22:30 horas.

y para gestionar la humedad puede ajustar el programa Pg1 de esta forma:

60% de humedad de las 08:00 horas a las 12:00 horas (sólo en la estación "VERANO"),

55% de humedad de las 13:00 horas a las 22:30 horas (sólo en la estación "VERANO"),

y así para todos los programas disponibles

Las temperaturas o la humedad que el usuario ajusta en las diferentes franjas horarias se identifican con el estado de "COMFORT", pero cuando para una franja horaria no ha sido asociada ninguna temperatura o humedad (en el ejemplo de las 12:00 horas a las 13:00 horas y de las 22:30 horas a las 6:00 horas) la temperatura o la humedad se identificarán con el estado "ECONOMY", aunque es ajustable a placer. Una vez ajustados los diferentes programas el usuario debe decidir que asignar para cada día de la semana, como por ejemplo: del lunes al viernes puede aplicar el programa "STD" para la temperatura y "Pg1" para la humedad, el sábado "FER" para la temperatura y "Pg1" para la humedad, el domingo "FES" para humedad y "STD" para la ventilación, etc.

SELECCIÓN SISTEMA

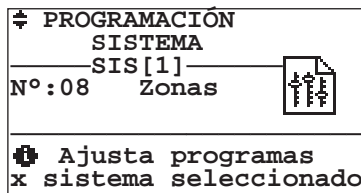

El menú dedicado a la programación de las zonas (que hacen parte de la instalación seleccionada), **permite al usuario activar las funciones en las franjas horarias deseadas.**

En la pantalla "Programación" seleccionamos únicamente el sistema sobre el cual se quiere proceder en la programación, las posibles funciones se analizarán seguidamente en detalle.

SELECCIÓN FUNCIÓN



A través de esta pantalla es posible seleccionar que parámetro se desea programar en la pantalla sucesiva (*Tipo programa semanal*).

Los parámetros sobre los que es posible efectuar variaciones son los siguientes:

- Temperatura ambiente
- Deshumidificación / Humidificación
- Ventilación
- Renovación

Ejemplo: si deseo programar semanalmente la función de temperatura, selecciono el icono 1) "Temperatura" moviéndome en la pantalla con las teclas "FLECHA ARRIBA" y "FLECHA ABAJO" hasta que el cursor parpadea sobre el primer símbolo de la izquierda.

Presiono la tecla "ENTER" para acceder a la programación (pantalla Tipo programa semanal).

Atención! El icono "Deshumidificación" será visible sólo en estación verano, en invierno será visible el icono de "Humidificación". Las funciones serán visibles sólo si están habilitadas en fase de configuración.

Tabla de los movimientos

Tecla	Pantalla
	PROGRAMACIÓN
	TEMPERATURA DESHUMIDIFICACIÓN / HUMIDIFICACIÓN VENTILACIÓN RENOVACIÓN

Tabla de las variables

Núm	Descripción
1	Programación de las franjas horarias para la temperatura
2	Programación de las franjas horarias para la deshumidificación
3	Programación de las franjas horarias para la ventilación
4	Programación de las franjas horarias para la renovación



CAMBIO PROGRAMA / COMBINACIÓN SEMANA

TPR/Sett.ZONE	Temp
Tipo Programma	* ①
Settimanale ZONE	* ②
⚙️	

Tabla de los movimientos	
Tecla	Pantalla
Esc	TEMPERATURA DESHUMIDIFICACIÓN / HUMIDIFICACIÓN VENTILACIÓN RENOVACIÓN
← ←	TIPO PROGRAMACIÓN
← ↓ ←	SEMANAL ZONAS

En esta pantalla se puede acceder a la personalización de la programación del parámetro precedentemente escogido (TEMPERATURA / DESHUMIDIFICACIÓN / HUMIDIFICACIÓN / VENTILACIÓN / RENOVACIÓN) para:

- Tipo Programa **Std / Fer / Fes / Pg1 / Pg2 / Pg3 / Pg4 / Pg5**
- Semanal ZONAS (Asociación semanal) **LU / MA / MI / JU / VI / SA / DO** de las diferentes zonas o deshumidificadores con los programas genéricos (Std / Fer / Fes / Pg1 / Pg2 / Pg3 / Pg4 / Pg5).

Tabla de las variables	
Núm	Descripción
①	Acceso a la pantalla Tipo Programación
②	Acceso a la pantalla Semanal Zonas

(1) valor no especificado, en cuanto la pantalla es igual para todas las programaciones (Temperatura, Deshumidificación.....)

CAMBIO PROGRAMA





Tabla de los movimientos	
Tecla	Pantalla
	COPIA
	TIPO PROGRAMA/SEMANAL

Tabla de las variables	
Núm	Descripción
1	Funcionalidad de programación: Tmp = Temperatura Deu = Deshumidificación / Umi = Humidificación Ven = Ventilación Rin = Renovación
2	Estacionalidad Ver = Verano Inv = Invierno
3	Tipo Programa: Std = Standard Fer = Laborable Fes = Festivo Pg1...Pg5 = Programa 1...5
4	Hora Inicio
5	Hora Final
6	Temperatura "Economy"
7	Temperatura "Confort"
8	Humedad "Economy"
9	Humedad "Confort"

Una vez definida la funcionalidad de programación con el menú precedente (ej. temperatura), procedemos a la personalización de los programas deseados:

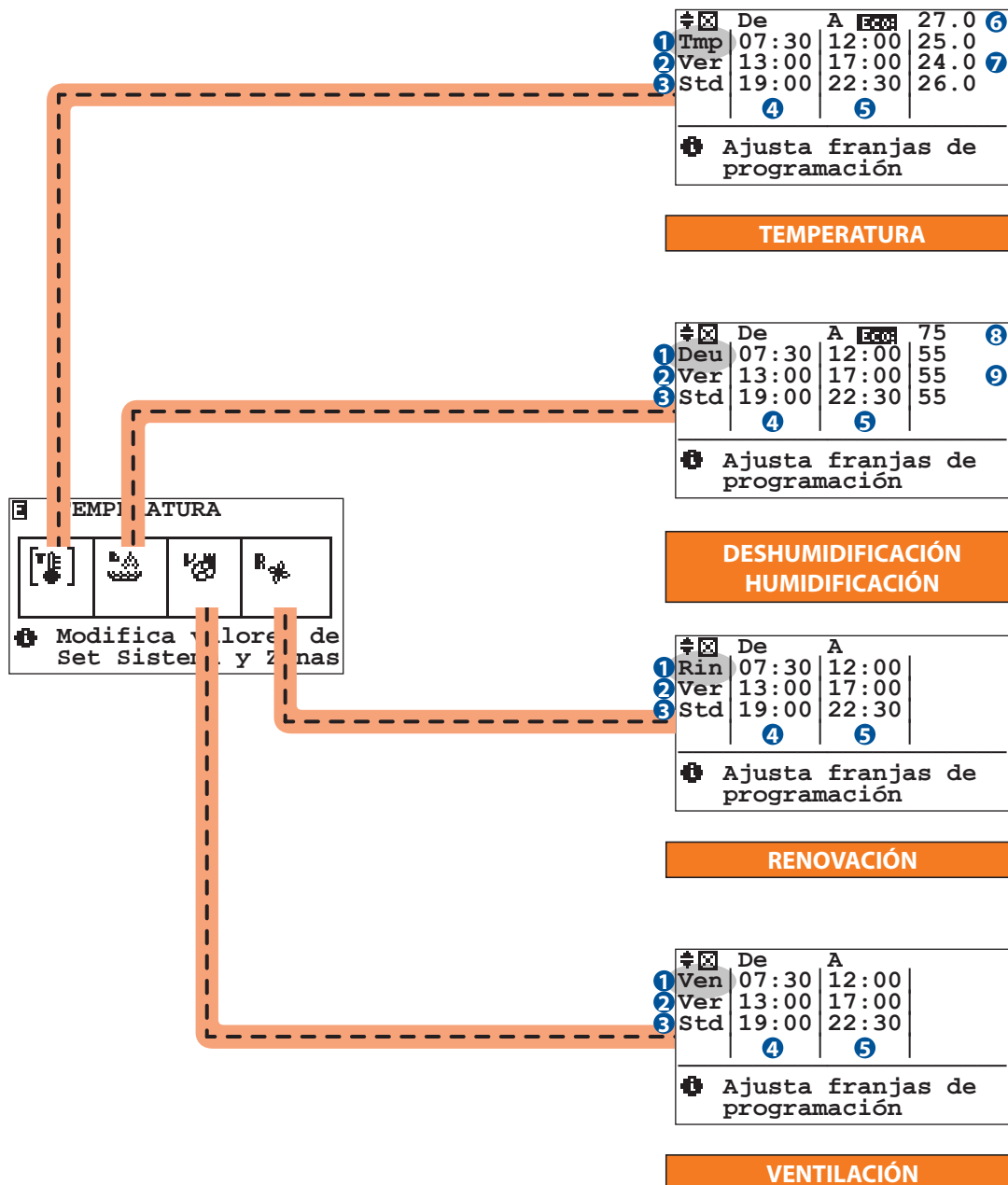
- **Std** : Programa Estandard
- **Fer**: Laborable
- **Fes**: Festivo
- **Pg1...Pg5**: Programa 1..5.

En primer lugar definir el set de funcionamiento fuera de las franjas de programación "**Set de Economy**".

La programación permite la subdivisión diaria en 3 franjas horarias de programación.

Para cada una de las franjas es necesario definir el horario de partida "De" y el horario de finalización "A" con el respectivo "set de Confort" (esto es la temperatura que se desea mantener). De la misma forma ajustar la deshumidificación, la ventilación y la renovación seleccionando a través del menú precedente "Temperatura / Deshumidificación / Ventilación / Renovación.

Atención!

En el caso de la ventilación y la renovación, a diferencia de la Temperatura y de la Deshumidificación / Humidificación sólo se demandan las franjas de activación y apagado de la funcionalidad.

La programación semanal de la Deshumidificación se propone sólo en la estación veraniega mientras en invierno se propone sólo la programación de la Humidificación. Esta debe ser ajustada para todas las zonas TA/H presentes. La referencia al deshumidificador sobre el cual actúa es implícito en la configuración dada a la sonda TA/H en fase de personalización.

COPIA DE UN PROGRAMA

En caso de que las programaciones sean similares entre ellas se puede proceder con la copia de las programaciones, de manera de modificar con más facilidad las diferencias entre los mismos programas. Después de seleccionar el tipo de programa (ej: Tmp Inv Std) con la tecla PRG se accede a la pantalla de copia. Se puede proceder con la copia de dos maneras diferentes:

- **Total**: copia el programa (ej: Tmp Inv Std - pantalla "A") sobre todos los programas "Std / Fer / Fes / Pg1 / Pg2 / Pg3 / Pg4 / Pg5"
- **Individual**: copia el programa (ej: es: Tmp Inv Std) sobre el programa individual seleccionado (ej: es: Tmp Inv Std - sobre Pg1).

programa "Std" de copiar

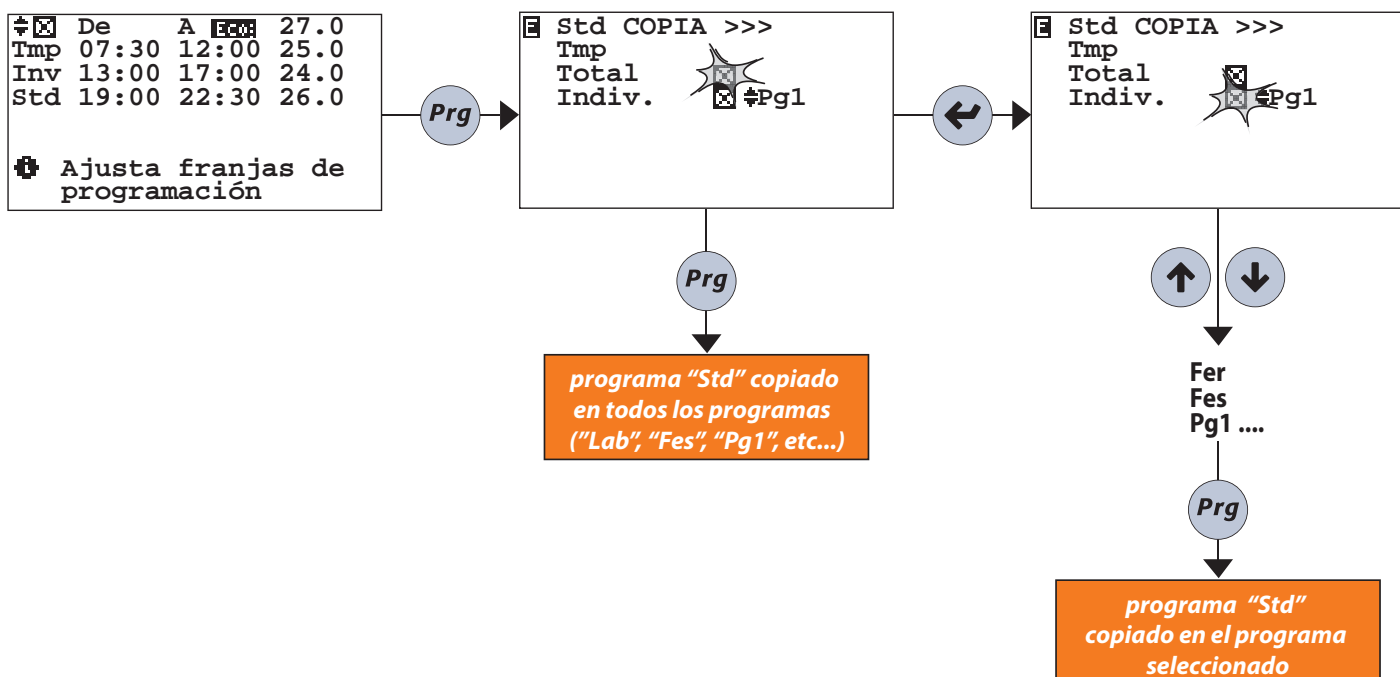



EJEMPLO DE AJUSTE DE UN PROGRAMA

De	A	Econ	00.0
Tmp	00:00	00:00	00.0
Inv	00:00	00:00	00.0
Std	00:00	00:00	00.0

Ajusta franjas de programación

Ajuste "Economy"

De	A	Econ	18.0
Tmp	00:00	00:00	00.0
Inv	00:00	00:00	00.0
Std	00:00	00:00	00.0

Ajusta franjas de programación

....
19°C
20°C
21°C
....

1ª FRANJA HORARIA

De	A	Econ	18.0
Tmp	06:00	00:00	00.0
Inv	00:00	00:00	00.0
Std	00:00	00:00	00.0

Ajusta franjas de programación

Modifica valores

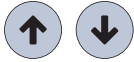

00:00
.....
23:45

De	A	Econ	18.0
Tmp	06:00	12:00	00.0
Inv	00:00	00:00	00.0
Std	00:00	00:00	00.0

Ajusta franjas de programación

Modifica valores

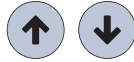

00:00
.....
23:45

De	A	Econ	18.0
Tmp	06:00	12:00	22.0
Inv	00:00	00:00	00.0
Std	00:00	00:00	00.0

Ajusta franjas de programación

Modifica valores



.....
19
20
21
.....

2ª FRANJA HORARIA

De	A	Econ	18.0
Tmp	06:00	12:00	22.0
Inv	13:00	00:00	00.0
Std	00:00	00:00	00.0

Ajusta franjas de programación

Modifica valores

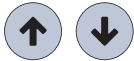

00:00
.....
23:45

De	A	Econ	18.0
Tmp	06:00	12:00	22.0
Inv	13:00	18:00	00.0
Std	00:00	00:00	00.0

Ajusta franjas de programación

Modifica valores

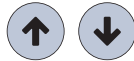

00:00
.....
23:45

De	A	Econ	18.0
Tmp	06:00	12:00	22.0
Inv	13:00	18:00	20.0
Std	00:00	00:00	00.0

Ajusta franjas de programación

Modifica valores



.....
19
20
21
.....

3ª FRANJA HORARIA

De	A	Econ	18.0
Tmp	06:00	12:00	22.0
Inv	13:00	18:00	20.0
Std	19:00	00:00	00.0

Ajusta franjas de programación

Modifica valores



00:00
.....
23:45

De	A	Econ	18.0
Tmp	06:00	12:00	22.0
Inv	13:00	18:00	20.0
Std	19:00	22:30	00.0

Ajusta franjas de programación

Modifica valores



00:00
.....
23:45

De	A	Econ	18.0
Tmp	06:00	12:00	22.0
Inv	13:00	18:00	20.0
Std	19:00	22:30	21.0

Ajusta franjas de programación

Modifica valores



.....
19
20
21
.....

Ejemplo de ajuste de un programa con franjas horarias de temperatura.

De la misma forma ajustar la deshumidificación/humidificación, la ventilación y la renovación seleccionándolo a través del menú "Temperatura / Deshumidificación/Humidificación/Ventilación/Renovación".

En el caso de la ventilación y la renovación, a diferencia de la Temperatura y de la Deshumidificación / Humidificación sólo se demandan las franjas de activación y apagado de la funcionalidad.



CAMBIO AJUSTE SEMANA

TEMPERATURA

[T] [E] [R] [F]

Modifica valores de set sistema y zonas

Tabla de los movimientos	
Tecla	Pantalla
[Esc]	TIPO PROGRAMA/SEMANAL

ZONA 1 **Rin**
 LU:Std MA:Std MI:Std
 JU:Std VI:Std SA:Fer
 DO:Fes
 Asocia programa al día de la semana

ZONA 1 **Ven**
 LU:Std MA:Std MI:Std
 JU:Std VI:Std SA:Fer
 DO:Fes
 Asocia programa al día de la semana

ZONA 1 **Deu**
 LU:Std MA:Std MI:Std
 JU:Std VI:Std SA:Fer
 DO:Fes
 Asocia programa al día de la semana

ZONA 1 **Temp**
 LU:Std MA:Std MI:Std
 JU:Std VI:Std SA:Fer
 DO:Fes
 Asocia programa al día de la semana

Asociación independiente para cada UTA configurada

Asociación independiente para cada ZONA configurada

Una vez configurados a placer los programas (consultar menú "Tipo programa"), se procede a la asociación para cada día de la semana:

LU / MA / MIE / JU / VIE / SA / DO

al tipo de programa:

Std / Fer / Fes / Pg1 / Pg2 / Pg3 / Pg4 / Pg5 / Off / Man.

COPIA DE UNA SEMANA

En caso de que la centralita gestione más de una zona se puede copiar la programación ajustada para una zona sobre otra. A continuación se indica el ejemplo de la copia de la programación de la temperatura de la ZONA1 sobre la ZONA2. Ejemplo: Después de seleccionar la zona sobre la que se quiere copiar la programación, mediante la tecla PRG se procede con la copia. Este procedimiento puede ser usado para todas las ZONAS configuradas en la instalación.

semanal "ZONA 1" a copiar

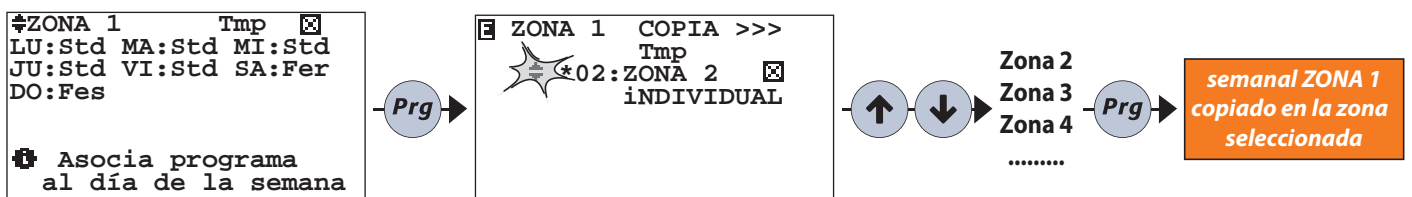



EJEMPLO DE ASIGNACIÓN SEMANAL

Día	Progr.
Lunes	Std
Martes	Std
Miércoles	Std
Jueves	Std
Viernes	Std
Sabado	Lab
Domingo	Fes

☑ De A Eco: 18.0
 Tmp 06:00 12:00 22.0
 Inv 13:00 17:00 20.0
 Std 19:00 22:30 21.0

⊗ Ajusta franjas de programación

☑ De A Eco: 18.0
 Tmp 08:00 12:00 20.0
 Inv 13:00 18:00 20.0
 Lab 00:00 00:00 20.0

⊗ Ajusta franjas de programación

☑ De A Eco: 18.0
 Tmp 10:00 16:00 20.0
 Inv 00:00 00:00 20.0
 Fes 00:00 00:00 20.0

⊗ Ajusta franjas de programación

EJEMPLO DE FUNCIONAMIENTO EN PROGRAMACIÓN MANUAL (ESTIVAL)

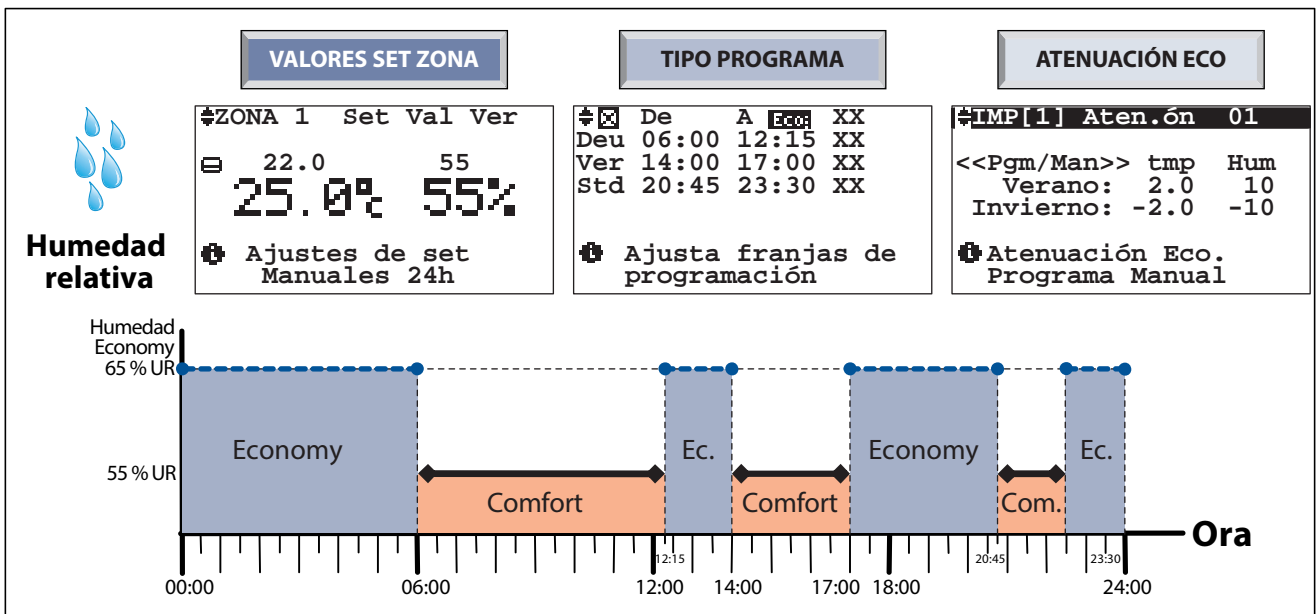
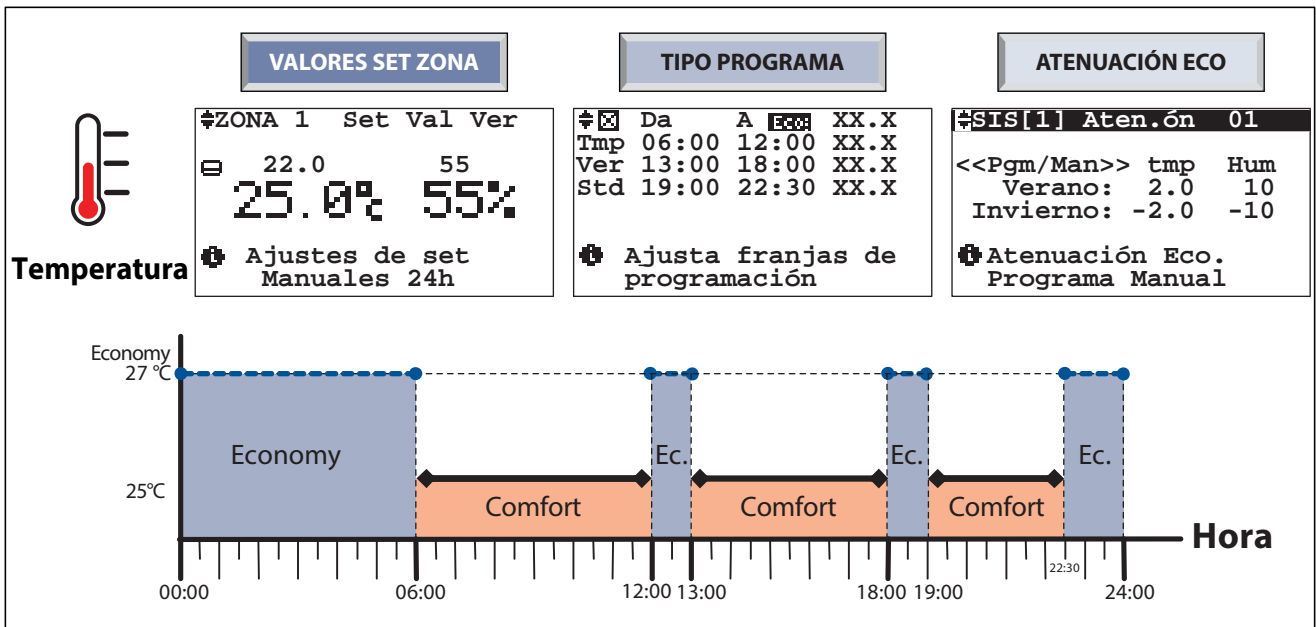



EJEMPLO DE FUNCIONAMIENTO EN PROGRAMACIÓN (ESTIVAL)

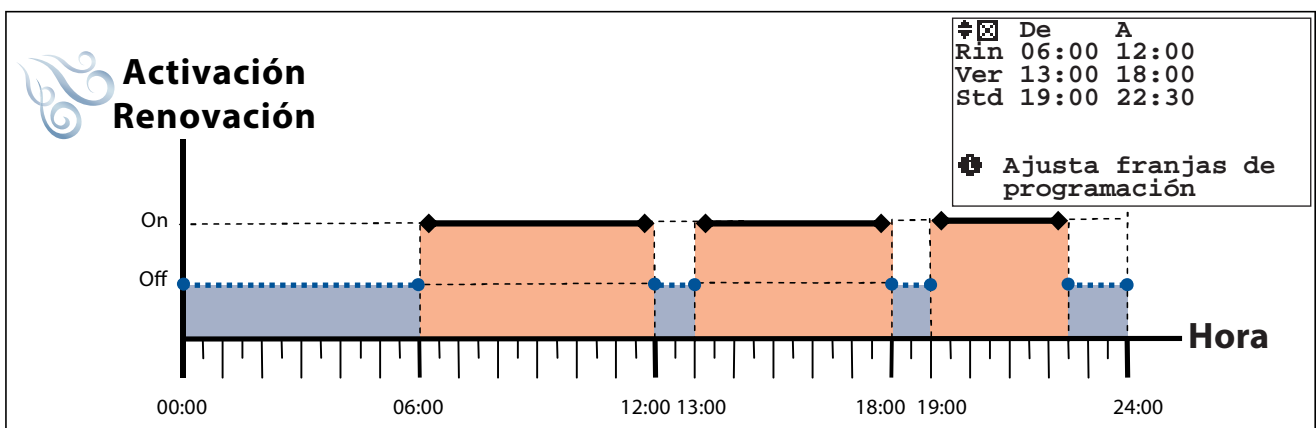
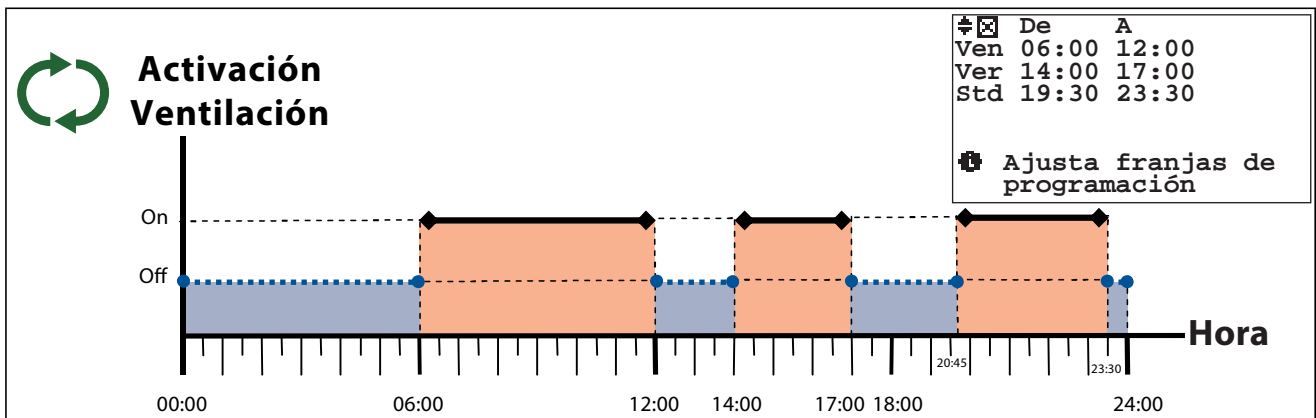
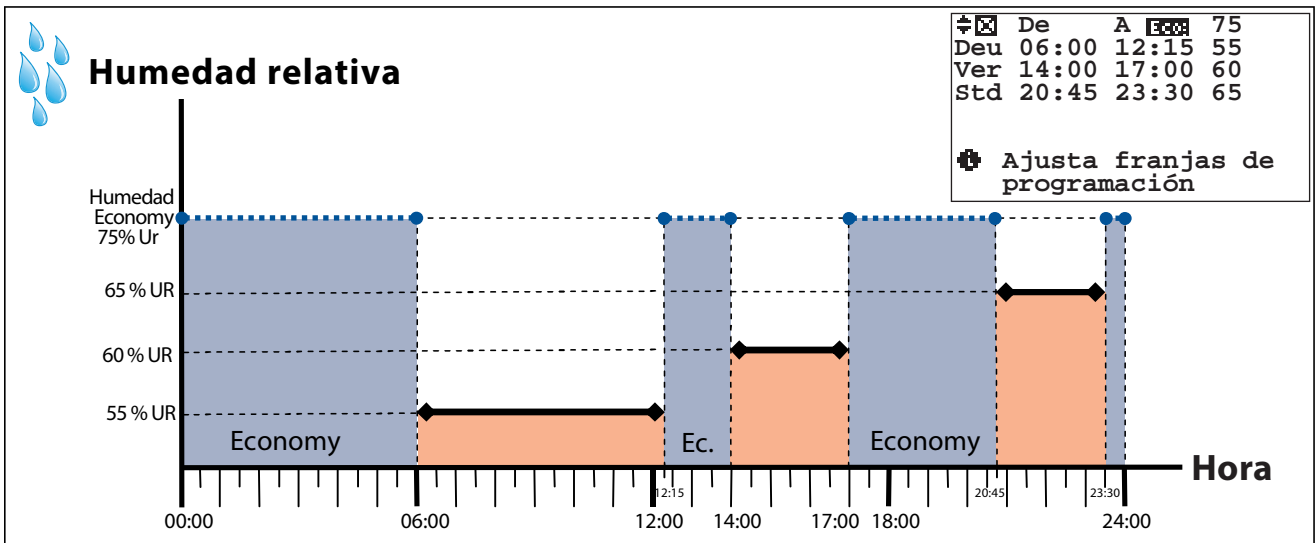
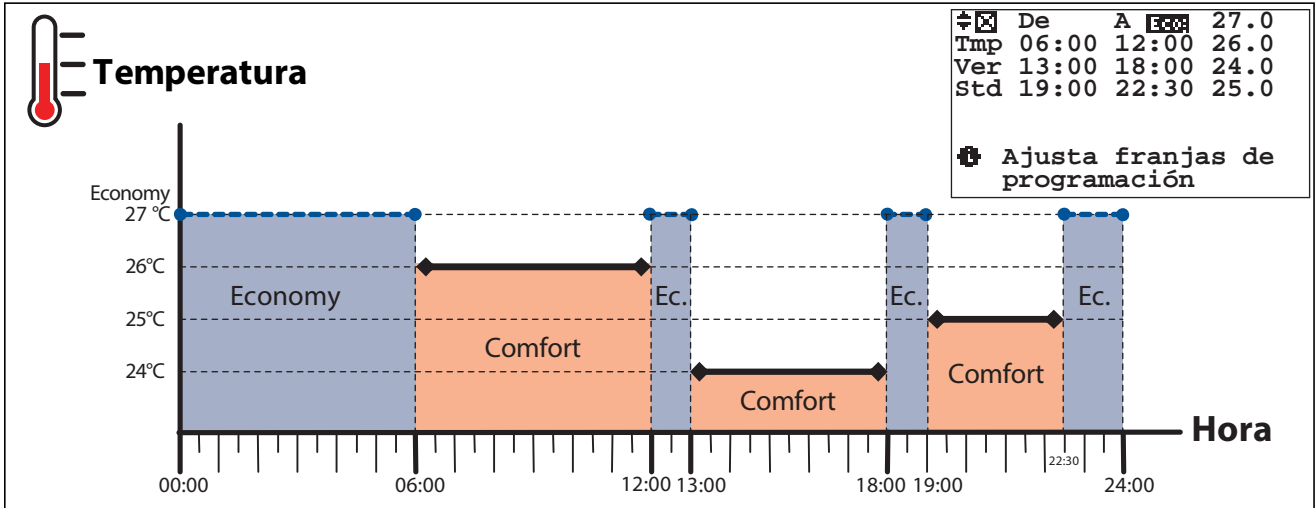



EJEMPLO GENERAL DE GUÍA DE PROGRAMACIÓN

En cocina (zona 1) se desean los siguientes set de Confort:

de LUNES a VIERNES:

- temperatura de 26°C de las 06:00 horas a las 12:00
- temperatura de 25°C de las 19:00 horas a las 22:30
- humedad 55%: de las 06:00 horas a las 12:15
- humedad 60%: de las 14:00 horas a las 17:00
- humedad 65%: de las 20:45 horas a las 23:30

SÁBADO:

- temperatura de 25°C de las 08:00 horas a las 12:00
- temperatura de 25°C de las 13:00 horas a las 18:00
- humedad 55%: de las 00:00 horas a las 24:00

DOMINGO:

- temperatura de 25°C de las 10:00 horas a las 16:00
- humedad 55%: de las 00:00 horas a las 24:00

PROCEDIMIENTO GUIADO:

- Si es necesario, ajustar la estación "Estival" -> consultar el menú 3.1 "Ajusta Estación"; esto permite ajustar también la función de deshumidificación (esta función NO está activa en la estación "Invierno").
- Asignar a placer, si no se ha hecho anteriormente, un nombre diverso a la "Zona 1" para facilitar su identificación (ej. denominarla "cocina") -> consultar el menú "Menú zonas - nombres zonas"
- 1) Posicionarse en el menú "Temperatura / Deshumidificación / Ventilación / Renovación";
2) Escoger la sección "**Temperatura**" -> aparecerá el menú "Tipo programa semanal - TPR/Set.ZONAS";
3) Escoger "**Tipo programa**";
4) Ajustar en los programas disponibles ("Std", "Lab" etc.) las franjas horarias de temperatura deseadas (por ejemplo ajustar "STD" con las franjas horarias de temperatura que se quieran tener de lunes a viernes, programa "LAB" para el Sábado etc (para ajustes seguir las indicaciones indicadas en menú "Programación").
- 1) Volver a menú "Temperatura/Deshumidificación/Ventilación/Renovación"
2) Escoger la sección "**deshumidificación**" -> aparecerá el menú "Tipo programa semanal - TPR/Sett.ZONAS";
3) Escoger "**Tipo programa**";
4) Ajustar en los programas disponibles ("Std", "Lab", etc.) la porcentual de humedad deseada en las diferentes franjas horarias.
- Eventualmente ajustar, de forma análoga, las franjas horarias para las funciones "renovación" y "ventilación" si están disponibles.
- 1) Posicionarse en el menú Tipo programa semanal - TPR/Sett.ZONAS";
2) escoger "Semanal zonas";
3) asociar a cada día de la semana los diferentes programas para la gestión de temperatura y humedad (puntual ventilación y renovación) Por ejemplo LUN-VIE = "Std" para la temperatura y "Pg1" para la humedad, SAB= "Lab" para temperatura y humedad, DOM="Fes" para temperatura y "Pg2" para humedad.

C) EJEMPLO PROGRAMA STD (ESTANDARD)

temperatura			
De	A	Temp	Programa
06:00	12:00	26.0	"Economy"
13:00	18:00	24.0	temperatura
19:00	22:30	25.0	"Comfort"

Hora FINAL
 Hora INICIO
 Nombre programa: STD (standard)
 Estacionalidad "Verano"

Deshumidificación			
De	A	Hum	Programa
06:00	12:15	55	Humedad "Economy"
14:00	17:00	60	Humedad "Comfort"
20:45	23:30	65	Humedad "Comfort"

G) EJEMPLO ASIGNACIÓN SEMANAL para la temperatura

Día	Progr.
Lunes	Std
Martes	Std
Miércoles	Std
Jueves	Std
Viernes	Std
Sabado	Lab
Domingo	Fes

De	A	Temp	Programa
06:00	12:00	26.0	
13:00	17:00	24.0	
19:00	22:30	25.0	

Ajusta franjas de programación

De	A	Temp	Programa
08:00	12:00	25.0	
13:00	18:00	25.0	
00:00	00:00	25.0	

Ajusta franjas de programación

De	A	Temp	Programa
10:00	16:00	25.0	
00:00	00:00	25.0	

Ajusta franjas de programación

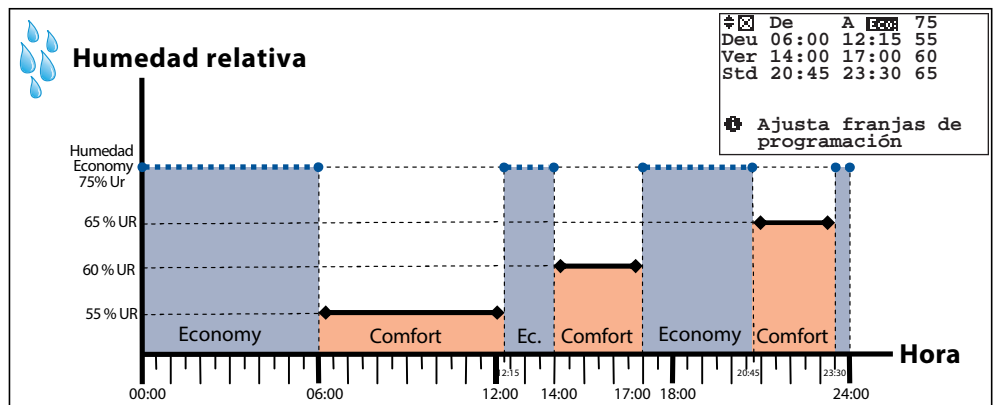
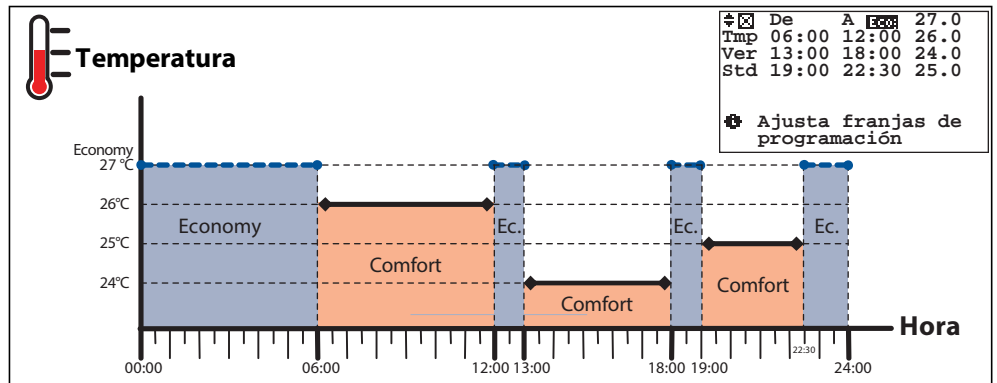



7 AJUSTAR LA ESTACIÓN

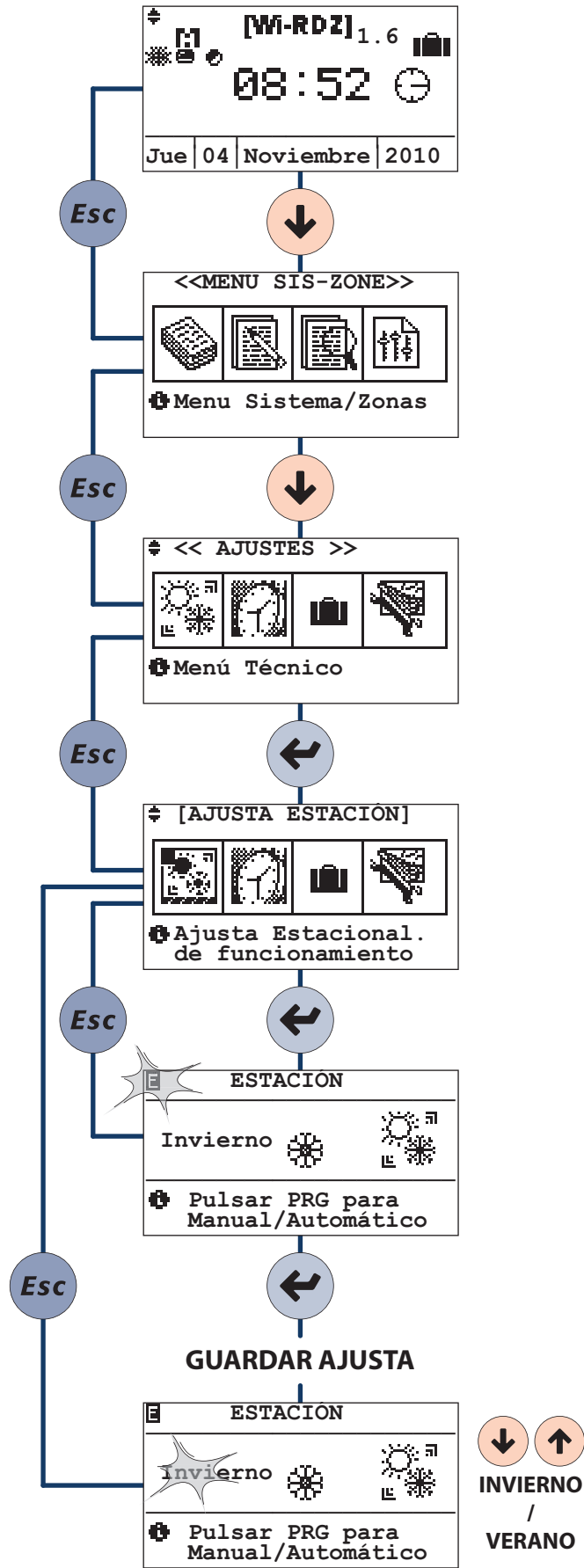



9 AJUSTA VACACIONES

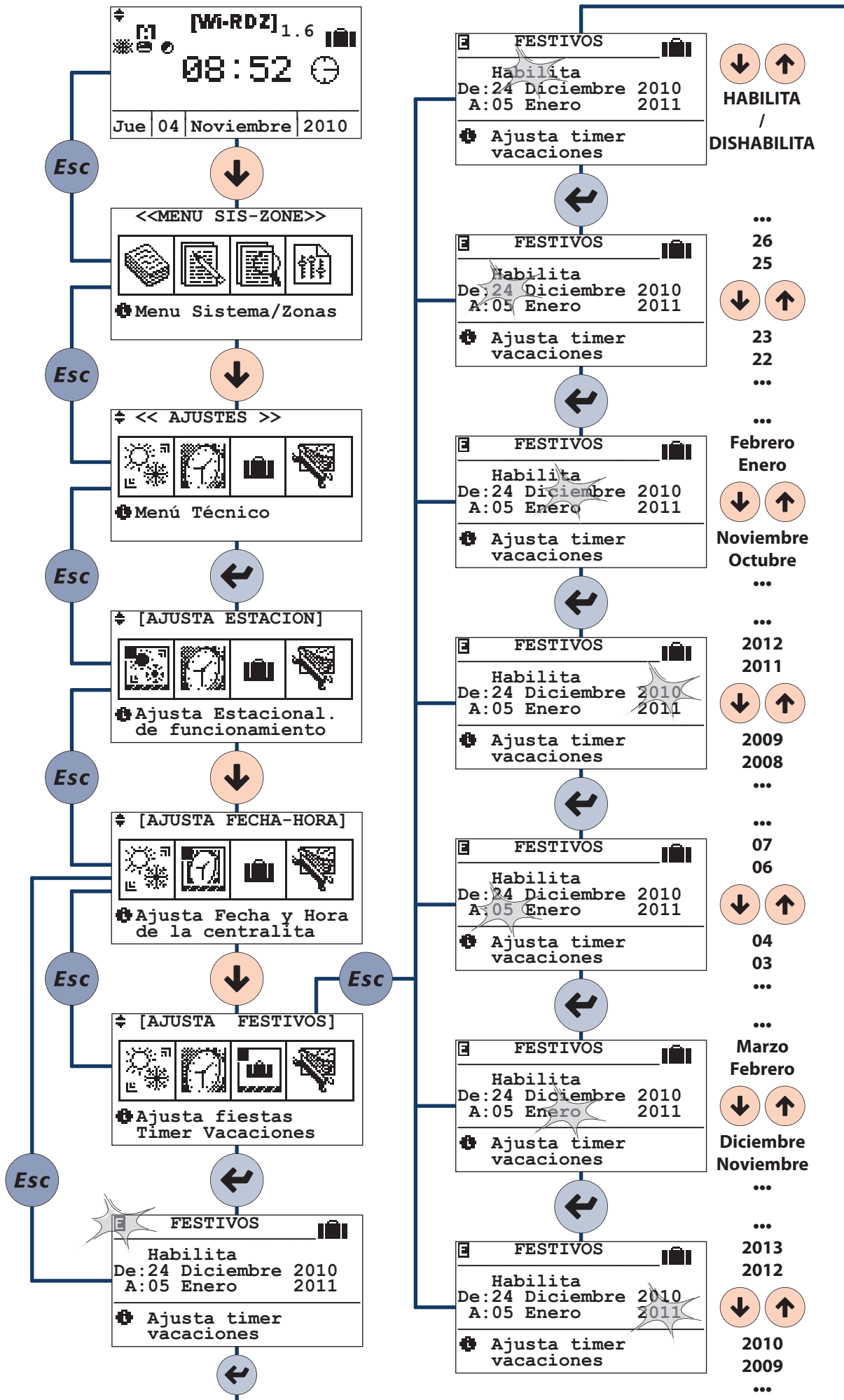



CLICK | SCAN



qr.rdz.it/?qr=P598
FAE0EA001CZ.00
05/2018



RDZ S.p.A.

🏠 V.le Trento, 101 - 33077 SACILE (PN) - Italy

☎ Tel. +39 0434.787511 📠 Fax +39 0434.787522

✉ info@rdz.it 🌐 www.rdz.it

**COMPANY WITH
QUALITY SYSTEM
CERTIFIED BY DNV GL
= ISO 9001 =**